

# 道路位置図 (指定・変更・廃止)

尺	幅員	1/500
	公図の写し	1/500

15年7月30日第4号  
幅員4.20m 延長23.00m

1/2

申請に係る土地の地名地番 新座市新座2丁目1942-4

申請に係る道路の幅員、延長及び面積

幅員 4.20メートル・延長 23.00メートル・面積 100.65平方メートル

利用宅地総面積 396.14平方メートル

## 地籍図

1/250

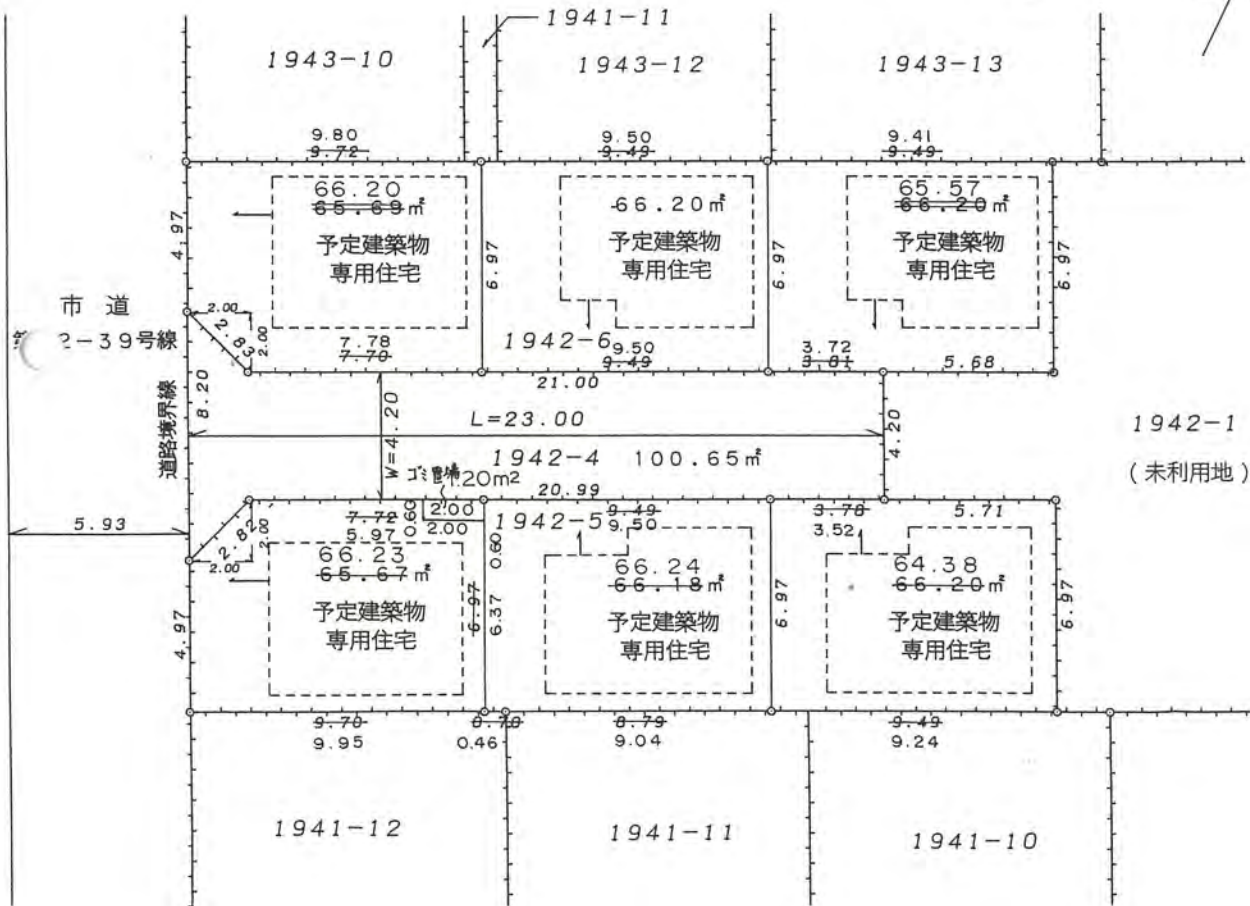
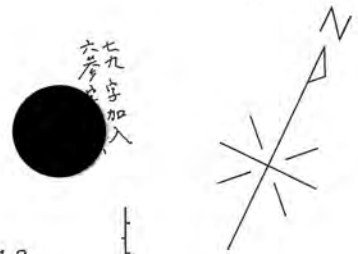

## 公図の写し

1/500

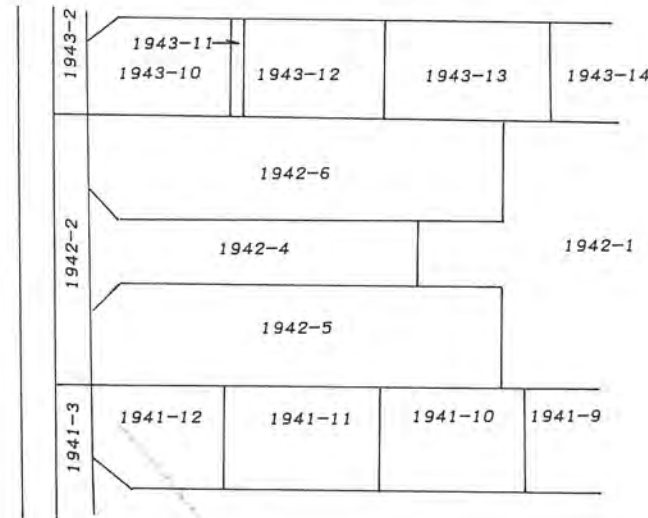
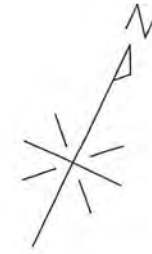

## 境界石

S=1/10

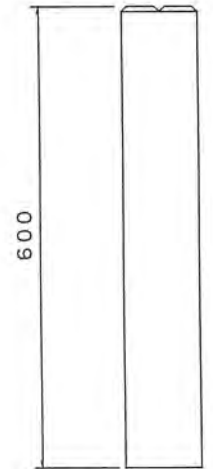

## 横断図

S=1/50

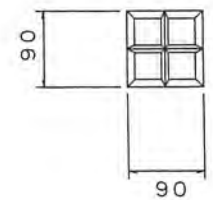
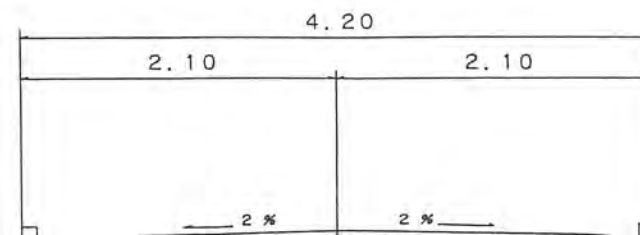

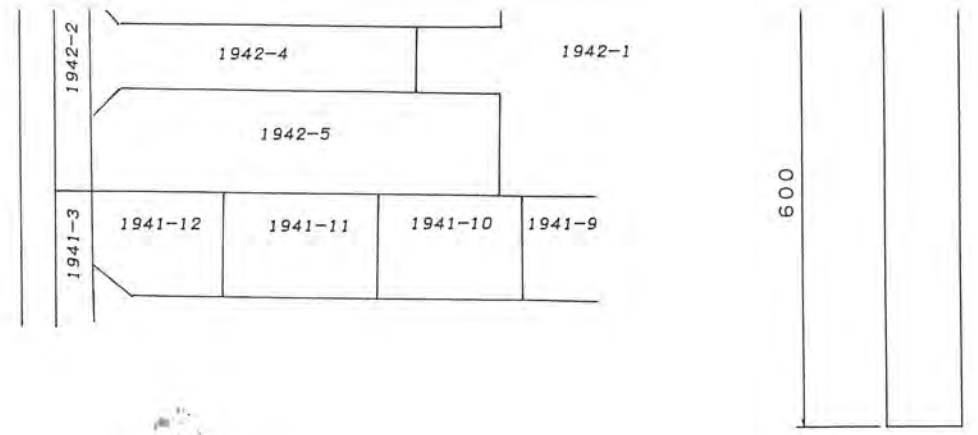
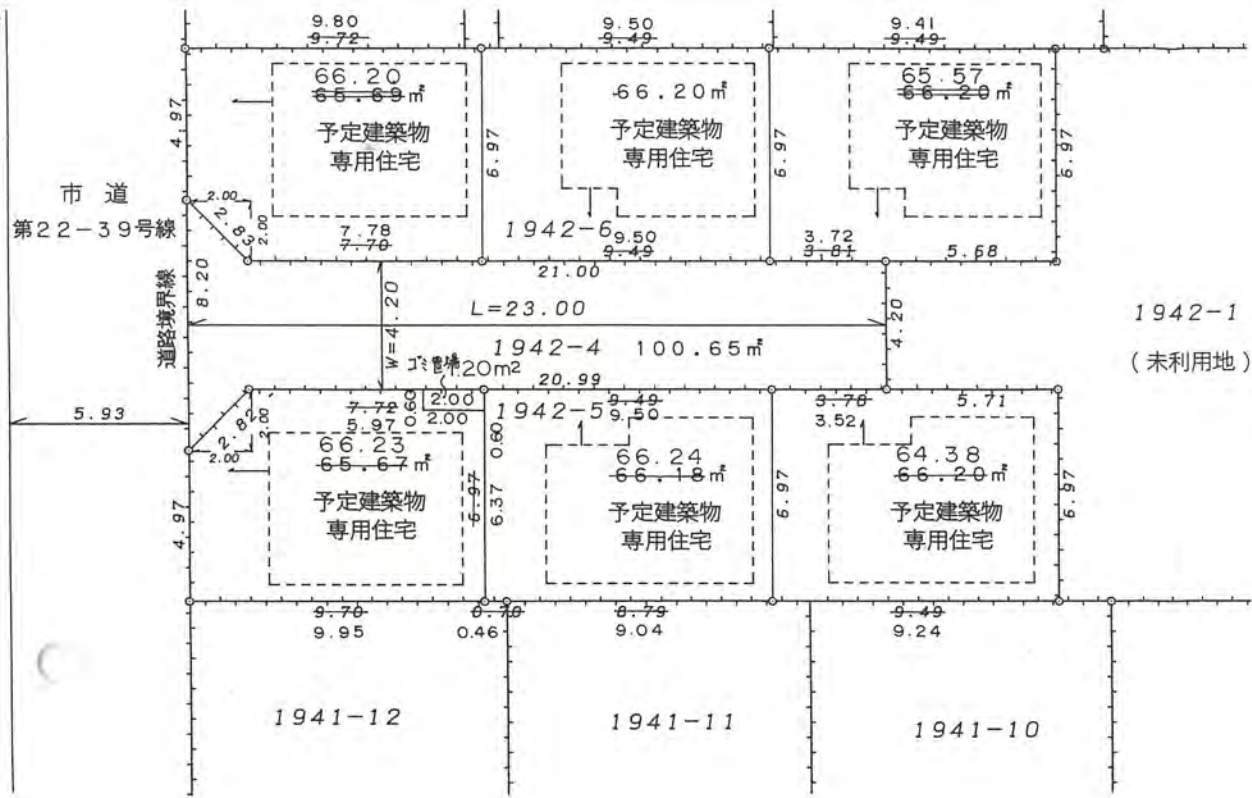

横断図

S=1/50

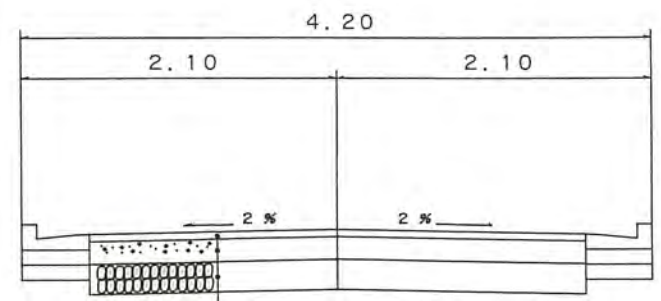

- 密粒アスコン 50
- 粒調碎石 150
- 切込碎石 200

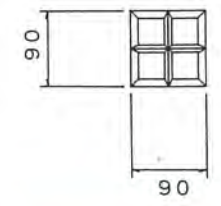

15年7月30日第4号  
幅員4.20m 延長23.00m

2/2

構造図

S=1/20

地先境界ブロック

